

Aspect RD
Aspect ST
Aspect L RD
Aspect L ST
Bright
Clear
Duet M
Duet L
Duet XL
Fantasy
Glance
Honest
Hestia
Logic de luxe
Relaxed M
Relaxed L
Relaxed XL
Relaxed Premium M
Relaxed Premium L
Relaxed Premium XL
Straight
Spectra frameless
Triple M
Triple L
Triple XL

ESP

Manual del usuario

GV60TT/08

**THERMOSTAT, TIMER & STEP-
BURNER**



1.1

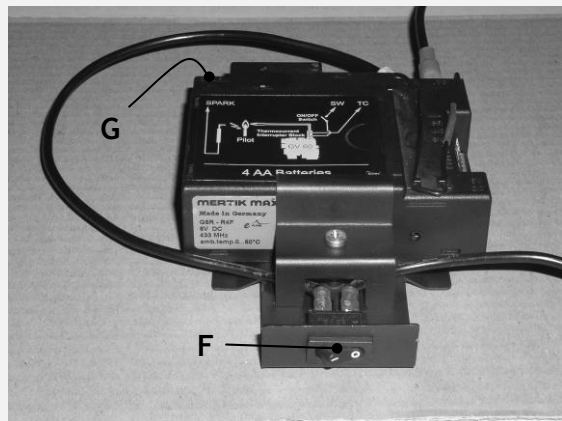

1.2

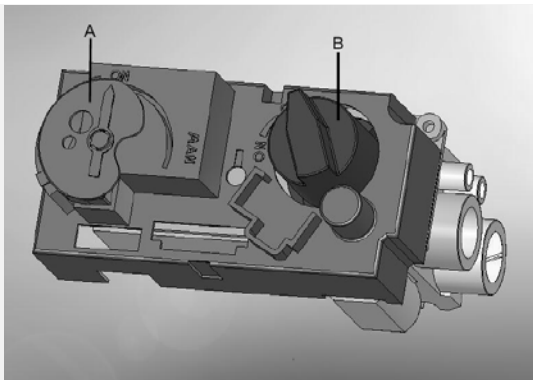

1.3.1

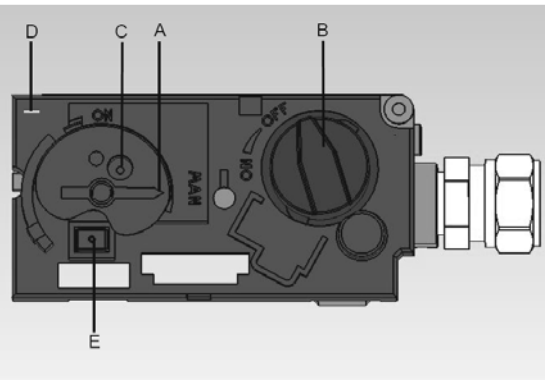

1.3.2



1.4



1.5



1.6



1.7



1.8



1.9



2.0



2.1



2.2



2.1

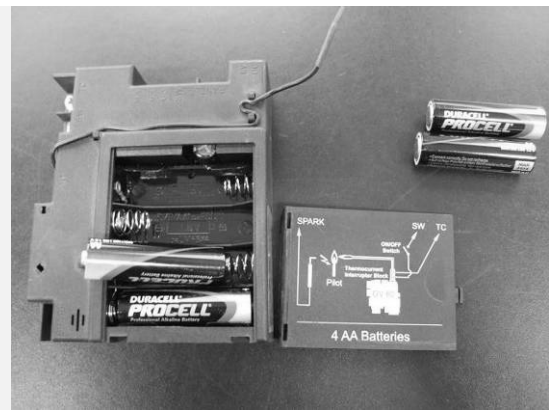

2.2

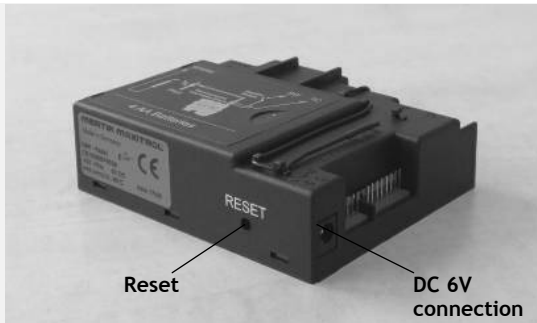

2.3.1



2.3.2

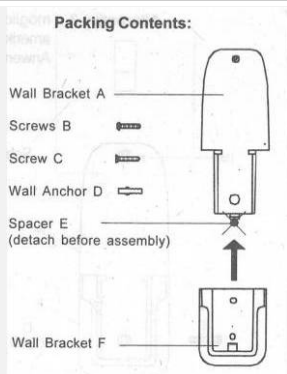

2.4

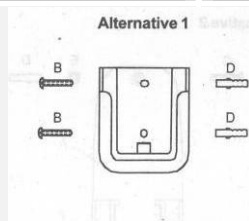

2.5

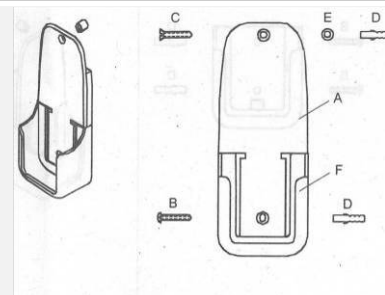

2.6

2 Manual del usuario ESP

La estufa sólo deberá ser instalada por un instalador cualificado/ distribuidor.

Al realizarse la instalación, se debe cumplir con los requisitos del decreto sobre la construcción. Consúltense también las instrucciones de instalación.

Atención: En vista de que una estufa es una fuente de calor, se crea una circulación caliente del aire. Por lo tanto, es importante que usted no haga funcionar la estufa poco después de una reforma. Debido a la natural circulación del aire, la humedad así como también los componentes volátiles aún no endurecidos de las pinturas, materiales de construcción y revestimientos para el suelo y cosas similares son llevadas en esa circulación de aire. Estos ingredientes pueden depositarse en forma de hollín en superficies frías. El momento en que usted pueda utilizar la estufa por primera vez depende de diversas circunstancias. Con respecto a eso consulte con su instalador.

2.1 Limpieza y mantenimiento

- Todos los años, un instalador tendrá que limpiar el aparato y comprobar el buen funcionamiento del mismo.
- La parte exterior de la estufa se puede limpiar con un paño limpio y seco

2.1.1 Limpiar el cristal

- Desmontar el cristal como se describe en las instrucciones de instalación
- Eliminar la adherencia con un paño limpio y seco. Si es necesario, se puede utilizar un producto de limpieza especial para placas vitrocerámicas

Atención: ¡Hay que evitar las huellas dactilares en el cristal. Estas no son removibles después de grabarse a fuego!

2.2 Instrucciones de seguridad para el usuario

- El aparato ha sido diseñado para fines de calefacción y de ambiente. Esto significa que todas las superficies de la estufa, inclusive el cristal, pueden llegar a calentarse mucho (temperaturas superiores a 100 °C). Una excepción forman la parte inferior de la estufa y los botones de mando.

- Si se ha apagado la estufa, hay que esperar como mínimo 5 minutos antes de volver a encender la estufa.
- **Si se desconoce la causa por la que la estufa se ha apagado, entonces hay que esperar 15 minutos antes de volver a encender la estufa. Si la estufa se apaga con frecuencia, consulte con su instalador.**
- La estufa no se debe usar:
 - Si el cristal está dañado o quitado.
 - Si la cámara de combustión está abierta.
- No poner materiales inflamables en la cámara de combustión.
- Jamás se debe cambiar la colocación del set de madera ni tampoco se debe añadir más material decorativo, o grava de carrara, de los que se han suministrado con la estufa. Si la estufa está encendida, ¡siempre debe ser visible la llama piloto!
- No se debe poner cortinas, ropa, ropa tendida, muebles u otros materiales inflamables en las proximidades del aparato. La distancia de seguridad mínima es de 100 cm.
- Sólo bajo la supervisión de un adulto, deje que los niños utilicen el mando a distancia.
- Es aconsejable poner siempre una alambra protectora delante de la estufa si en la misma habitación hay también niños, ancianos o minusválidos.

2.3 Primera puesta en funcionamiento de la estufa

Antes de encender la estufa hay que quitar todas las pegatinas, película con capa protectora y posibles pestañas protectoras de caucho para el cristal.

Procurar que haya suficiente ventilación en el cuarto mientras por primera vez se ponga en funcionamiento la estufa. Dejar la estufa varias horas ardiendo a tope de modo que el esmalte pueda endurecerse y así las humaredas que posiblemente se produzcan se vayan de manera segura. ¡Durante ese proceso, hay que mantener fuera de este cuarto a los niños y los animales domésticos!

2.4 Mando a distancia general

El aparato viene equipado de un set de mando a distancia, que consiste en el mando a distancia (fig. 1.1) y el receptor (fig. 1.2). El receptor así como el bloque regulador de gas (fig. 1.3.1) se encuentran detrás de: una escotilla de mandos en la cuenca, o en un

cajón en la parte inferior o detrás de un marco.

- El mando a distancia viene equipado de 3 botones (fig.1.1). Con estos botones es posible controlar todas las funciones de la estufa.
- Si tiene buena recepción, el receptor dará una señal acústica.
- Con el interruptor basculante F (fig. 1.2) siempre se puede apagar la estufa.
- Poner el interruptor basculante F (fig. 1.2) en la posición - O, si la estufa no se va a utilizar durante un largo periodo de tiempo.
- Empleando el botón giratorio B (fig. 1.3.1) la altura de llama puede ser ajustada sin hacer uso del mando a distancia.
- La placa giratoria A (fig. 1.3.1) debe estar siempre en la posición ON. La posición MAN sólo está intencionada para fines de Mantenimiento.

En caso de usar la función termostato/ timer, el soporte de pared que viene incluido en el suministro (fig. 2.4/2.5/2.6) se tiene que montar dentro de una distancia de 4 metros desde la estufa

2.4.1 Adaptador/ pilas

Aunque el suministro incluye un adaptador de red, el receptor también puede ser alimentado con pilas. En el caso de que se utilice un adaptador, ¡no utilizar pilas!

2.4.2 Colocar las pilas en el mando a distancia

- Retirar la tapa en la parte posterior del mando a distancia (fig. 2.1)
- Colocar una pila alcalina de larga duración tipo 9Volt MN1604/6LR61
- Cerrar la tapa

2.4.3 Colocar las pilas en el receptor

- Sacar el receptor (fig. 1.2) del soporte del bloque regulador de gas
- Retirar la tapa del receptor
- Colocar 4 pilas alcalinas de larga duración tipo AA/LR6 (fig. 2.2)
- Cerrar la tapa y poner en su sitio el set receptor.

2.4.4 Para cambiar pilas vacías





- **Set de mando a distancia:** Si arriba a la izquierda en el display, aparece la indicación BATT, haya que cambiar la pila del mando a distancia.
- Después de haber cambiado la pila en el set de mando a distancia, los valores de la función termostato y

timer han sido puestos de nuevo en el ajuste de fábrica. (véase el párrafo 7)

- **Receptor:** 3 breves señales acústicas se escuchan, si el motor está funcionando, para indicar que las pilas del receptor están casi vacías.
- En caso de una tensión de pila muy baja, el mando a distancia apagará totalmente la estufa. Eso no ocurrirá si se interrumpe la tensión eléctrica.
- Puede ser que después de cambiar las pilas, sea necesario volver a leer el código emisor, para eso véase el párrafo 5.2.

2.5 Ajustar el mando a distancia.

2.5.1 Ajuste del tiempo:

- Pulsar simultáneamente el botón  y el botón  (fig. 1.4)
- Ahora el display está destellando
- Pulsar el botón  para ajustar las horas (fig. 1.9)
- Pulsar el botón  para ajustar los minutos (fig. 2.0)
- Esperar o pulsar el botón OFF para finalizar esta función (fig. 1.8)

2.5.2 Ajustar el código emisor del mando a distancia:

- Con un objeto puntiagudo pulsar el botón reset del receptor in (fig. 2.3.1), hasta que la segunda señal sea audible. Ahora dentro de 20 segundos hay que pulsar el botón  del mando a distancia (fig. 2.0). Si una señal es audible, el código emisor está ajustado.

2.5.3 Indicación de temperatura/ reloj (estándar °C/24 horas):



El modificar de la indicación de temperatura en el display de °C/24 horas a

°F/12 horas y viceversa se hace de la siguiente manera:

- Pulsar simultáneamente el botón OFF- y el botón  (llama pequeña) hasta que se modifique la indicación (fig. 1.5)



2.6 Funciones básicas del mando a distancia.

2.6.1 Poner en marcha la estufa

- Pulsar simultáneamente el botón  y el botón , hasta que una señal sea audible. (fig. 1.7)

- Ahora comienza el procedimiento de arranque. Durante este periodo, el receptor da una señal audible repetitiva.
- Ahora la estufa automáticamente se pone a arder a tope.

2.6.2 Regular la altura de llama

- Mantener pulsado el botón  para aumentar paso a paso la altura de la llama. (fig. 1.9)
- Mantener pulsado el botón  para reducir paso a paso la altura de la llama y/o para regresar a la posición llama piloto. (fig. 2.0)



2.6.3 Apagar la estufa

- Pulsar el botón OFF y la estufa se apaga completamente. (fig. 1.8)
- Poner el interruptor basculante F (fig. 1.2) en la posición - O, si la estufa no se va a utilizar durante un largo periodo de tiempo.

2.7 Sólo para aparatos con el “Step burner”

2.7.1 Encendido del “Step burner”

Nota: El Step-burner no funcionará durante los 45 segundos después del proceso de encendido.

1. Presione SET y  (llama pequeña) simultáneamente y las llamas se concentrarán en el centro del quemador. (fig. 2.2)
2. Para ajustar la altura de la llama ver 2.6.2
3. Presione SET y  (llama larga) simultáneamente y las llamas se repartirán a lo largo de todo el quemador. (fig. 2.1)
4. Para ajustar la altura de la llama ver 2.6.2

2.8 Función termostato y timer

En la función termostato son posibles los siguientes ajustes:

- Temperatura diurna (*TEMP)
- Temperatura nocturna (DTEMP)

Si se usa la función termostato, el mando a distancia hay que colocarlo en el soporte de pared (fig. 2.4/2.5/2.6), este se tiene que montar dentro de una distancia de 4 metros

desde la estufa en el mismo cuarto en que se encuentre la estufa.

La función timer (TIMER) puede hacer funcionar el termostato por espacio de 24 horas una o dos veces a temperatura diurna y una o dos veces a temperatura nocturna.

Ajustes de fábrica del termostato y timer:

Temperatura diurna 23°
Temperatura nocturna (aparato no se enciende)

Timer P1 * 6:00 (levantarse)
P1 D 8:00 (salida)

P2 * 16:00 (llegada)

P2 D 22:00 (noche)

Ejemplo de ajuste para un solo periodo de conmutación:

Temperatura diurna -21°

Temperatura nocturna -
(aparato no se enciende)



Timer P1 * 8:00 (levantarse)
P1 D 22:00 (noche)

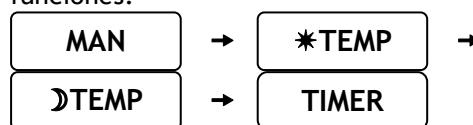

2.9 Funciones ampliadas

El display en el mando a distancia siempre muestra una de las siguientes funciones: Pulsando brevemente el botón SET (fig. 1.6) se pueden recorrer paso a paso las diferentes funciones.



MAN Control manual

Si el display muestra la indicación MAN, pulsando el botón  o el botón  (fig. 1.9 o 2.0) la potencia de la estufa se puede subir o bajar, véase los párrafos 6.2 y 6.3.

ATENCIÓN: Pulsando el botón  o el botón  (fig. 1.9 o 2.0) se pone operativo el control manual y se desactivan los programas de termostato o de timer que estén funcionando.

***TEMP** Temperatura diurna

Si el display muestra la indicación para la temperatura diurna, el termostato regulará la temperatura ambiente poniéndola en la temperatura diurna.

DTEMP Temperatura nocturna





Si el display muestra la indicación para la temperatura nocturna, el termostato regulará la temperatura ambiente poniéndola en la temperatura nocturna.

TIMER Función timer



En esta función “termostato de reloj” se regula, por espacio de un día, la duración de

la temperatura diurna y de la temperatura nocturna.

2.9.1 Ajustar Temperatura diurna y Temperatura nocturna

- Ir con el botón **SET** (fig. 1.6) paso a paso a ***TEMP**.
- Ahora pulsar el botón **SET** (fig. 1.6) prolongadamente hasta que se ponga a destellar la indicación de temperatura en el display.
- Tal como se desee la temperatura diurna hay que ajustarla más alta con el botón  (fig. 1.9) o más baja con el botón  (fig. 2.0)
- Pulsar otra vez el botón **SET**(fig. 1.6), ahora aparece **▷TEMP** en pantalla.
- Ahora pulsar el botón **SET** (fig. 1.6) prolongadamente hasta que se ponga a destellar la indicación de temperatura en el display.
- Tal como se desee la temperatura nocturna hay que ajustarla más alta con el botón  (fig. 1.9) o más baja con el botón  (fig. 2.0)
¡Atención! La temperatura más baja que se puede ajustar es 5 °C. Si no se quiere que la estufa se encienda por la noche, hay que pulsar repetidamente el botón  (fig. 2.0) hasta que - - aparezca en el display.
- Almacenar los ajustes pulsando la tecla **OFF** fig. 1.8) o esperar diez segundos.

2.9.2 Modo de ajustar el timer

- Ir con el botón **SET** (fig. 1.6) paso a paso a **TIMER**
- Ahora pulsar prolongadamente el botón **SET** (fig. 1.6) hasta que se ponga a destellar en el display la indicación de la hora y **P1 *** sea visible.
- Ajustar la hora de comienzo **P1** (levantarse) de la temperatura diurna con el botón  (fig. 1.9) para las horas y con el botón  (fig. 2.0) para los minutos.
- Pulsar otra vez el botón **SET** (fig. 1.6), ahora aparece **P1 ▷** (salida) en el display y la indicación de la hora en el display se pone a destellar y luego hay que ajustar la hora de comienzo.
- Para hacer el ajuste del 2º periodo hay que pulsar el botón **SET** (fig. 1.6) y **P2 *** (llegada) aparece en el display, la indicación de la hora en el

display se pone a destellar y luego hay que ajustar la hora de comienzo.

- Si no se desea un 2º periodo de ajuste, hay que almacenar los ajustes presionando el botón **OFF** (fig. 1.8) o esperar diez segundos
- Pulsar otra vez el botón **SET** (fig. 1.6), ahora aparece **P2 *** (llegada) en el display y se pone a destellar la indicación de la temperatura en el display y luego hay que ajustar la hora de comienzo.
- Pulsar otra vez el botón **SET** (fig. 1.6), ahora aparece **P2 ▷** (noche) en el display y se pone a destellar la indicación de la temperatura en el display y luego hay que ajustar la hora de comienzo.
- Almacenar los ajustes presionando el botón **OFF** (fig. 1.8) o esperar diez segundos (fig. 1.8).

2.10 Puntos de control en caso de fallo

Si el mando a distancia o la estufa no funciona bien, primero se deben de controlar los siguientes puntos.

- Si el conmutador **F** (fig. 1.2) está en **I**
- Si el botón **A** está en **ON**. (fig. 1.3.1)
- Controlar la tensión de pila y/o la tensión de red del adaptador. (par. 4.4)
- Controlar si el receptor reacciona al mando a distancia.
- Si es necesario, hay que hacer un reset del receptor o hay que ajustar un nuevo código emisor.
- Para hacer un reset hay que pulsar brevemente el botón de reset del receptor (fig. 2.3.1), para ajustar el código emisor véase el párrafo 5.2.
- Si de forma no intencionada se inicia el proceso de encendido mientras el fuego está encendido, el Step-burner no reaccionará durante 45 segundos.

Si después de estos controles, el mando a distancia o la estufa aún no funciona bien, consulte usted con su instalador.

2.10.1 Encender manualmente (por el instalador)

Esta operación solamente está intencionada para fines de servicio técnico.

Para eso hay que proceder así:

- Quitar el cable de encendido del receptor (fig. 1.2-G) y colocarlo sobre el bloque regulador de gas (fig.1.3.2-D)

-
- 
- Girar el botón giratorio **B** hacia la derecha \curvearrowright con la flecha en la posición **OFF** (fig. 1.3.2)
 - Girar la placa giratoria **A** hacia la derecha \curvearrowright con la flecha en la posición **MAN** (fig. 1.3.2). Ahora son accesibles la válvula de la llama piloto **C** y el dispositivo de encendido piezoeléctrico **E**.
 - Con un destornillador la válvula de la llama piloto **C** hay que presionarla de todo hacia dentro y mantener la válvula presionada, y simultáneamente presionar varias veces sobre el dispositivo de encendido piezoeléctrico **E** (fig. 1.3.2) la llama piloto se encenderá ahora.
 - Una vez que esté encendida la llama piloto hay que esperar aprox. 20 seg. antes de soltar la válvula de la llama piloto.
 - Ahora girar la placa giratoria **A** hacia la izquierda \curvearrowleft con la flecha en la posición **ON** (fig. 1.3.2)
 - Ahora la altura de la llama se puede regular girando el botón giratorio **B** hacia la izquierda \curvearrowleft más allá de la posición **ON**. (¡eso produce un sonido repiqueteante!) (fig. 1.3.2)
 - El quemador Step-burner no puede conectarse manualmente



www.faber.nl - info@faber.nl

Saturnus 8 NL - 8448 CC Heerenveen

Postbus 219 NL - 8440 AE Heerenveen

T. +31(0)513 656500

F. +31(0)513 656501